

LAURA 20
LAURA 20 F
LAURA 20 A
LAURA 20 AF

ROCA

ES

Caldera mural de gas

Instrucciones de Funcionamiento
y Mantenimiento para el
USUARIO

GB

Wall-mounted gas boiler

Operating and Maintenance
Instructions for the
USER

FR

Chaudière murale à gaz

Instructions de Fonctionnement
et Maintenance pour
l'UTILISATEUR

DE

Gasbetriebener Wandheizkessel

Betriebs- und Wartungsanleitung
für den
BENUTZER

IT

Caldaie a gas da parete

Istruzioni de Funcionamento
e Manutenzione per
l'UTENTE

PT

Caldeira mural de gás

Instruções de Funcionamento
e Manutenção para o
UTILIZADOR



LAURA 20 F
LAURA 20 AF

LAURA 20
LAURA 20 A



44.040.00

ES

Características principales

LAURA 20: Caldera con servicio único de Calefacción. La combustión se produce en una cámara abierta, aportándose el aire necesario del propio local donde está la caldera.

LAURA 20 F: Caldera con servicio único de Calefacción. La combustión es ajena al ambiente del local donde se realiza (cámara estanca). El aire necesario se introduce directamente desde el exterior al mismo tiempo que son evacuados, por un extractor, los gases producidos.

LAURA 20 A: Caldera con servicio de Calefacción y Agua Caliente Sanitaria por acumulación. La combustión se produce en una cámara abierta, aportándose el aire necesario del propio local donde está la caldera.

LAURA 20 AF: Caldera con servicio de Calefacción y Agua Caliente Sanitaria por acumulación. La combustión es ajena al ambiente del local donde se realiza (cámara estanca). El aire necesario se introduce directamente desde el exterior al mismo tiempo que son evacuados, por un extractor, los gases producidos.

Servicio de Calefacción

Potencia útil: Regulable de 7000 a 20000 kcal/h.

Presión máxima: 3 bar

Temperatura máxima: 90 °C

Presión de llenado: 1,5 bar

Servicio de A.C.S. (*)

Potencia útil: Regulable de 7000 a 20000 kcal/h.

Presión máxima: 7 bar

Temperatura máxima: 60 °C

Prioridad en servicio de A.C.S.

* El servicio de Agua Caliente por acumulación sólo es posible en las calderas LAURA 20 A y LAURA 20 AF.

GB

Main features

LAURA 20: Boiler for Central Heating only. Combustion takes place in an open chamber and the air required is taken from the boiler room itself.

LAURA 20F: Boiler for Central Heating only. Combustion is independent of the room where it is located (room-sealed). The air required for combustion is drawn directly from outside as flue gases are removed by an induced draught fan.

LAURA 20A: Boiler for Central Heating and Stored Domestic Hot Water production. Combustion takes place in an open chamber and the air required is taken from the boiler room itself.

LAURA 20AF: Boiler for Central Heating and Stored Domestic Hot Water production. Combustion is independent of the room where it is located (room-sealed). The air required for combustion is drawn directly from outside as flue gases are removed by an induced draught fan.

Central Heating Mode

Heat Output: Adjustable from 7,000 kcal/h to 20,000 kcal/h

Maximum circuit pressure: 3 bar.

Maximum working temperature: 90 °C

Filling pressure: 1.5 bar

Domestic Hot Water (DHW) Mode (*)

Heat Output: Adjustable from 7,000 kcal/h to 20,000 kcal/h

Maximum circuit pressure: 7 bar.

Maximum working temperature: 60 °C

DHW takes priority over Central Heating.

* The stored domestic hot water service is only possible with LAURA 20A and LAURA 20AF boilers.

FR

Principaux caractéristiques

LAURA 20: Chaudière à service unique de Chauffage. La combustion se produit dans une chambre ouverte, l'air nécessaire à la combustion étant celui du local étant apporté du local lui-même où se trouve la chaudière.

LAURA 20 F: Chaudière à service unique de Chauffage. La combustion se produit hors de l'atmosphère est étrangère à l'environnement du local où la chaudière est installée elle se réalise (chambre étanche). L'air nécessaire à la combustion est directement aspiré s'introduit directement de l'extérieur, les gaz produits étant en même temps évacués par un extracteur.

LAURA 20 A: Chaudière à service de Chauffage et Eau Chaude Sanitaire par accumulation. La combustion se produit dans une chambre ouverte, l'air nécessaire à la combustion étant celui étant apporté du local lui-même où se trouve la chaudière.

LAURA 20 AF: Chaudière à service de Chauffage et Eau Chaude Sanitaire par accumulation. La combustion se produit hors de l'atmosphère est étrangère à l'environnement du local où la chaudière est installée elle se réalise (chambre étanche). L'air nécessaire à la combustion est directement aspiré s'introduit directement de l'extérieur, les gaz produits étant en même temps évacués par un extracteur.

Servicio de Chauffage

Puissance utile: réglable de 7.000 à 20.000 kcal/h.

Pression maximale: 3 bars

Température maximale: 90 °C

Pression de remplissage: 1,5 bar

Servicio d'E.C.S. (*)

Puissance utile: réglable de 7.000 à 20.000 kcal/h.

Pression maximale: 7 bars

Température maximale: 60 °C

Priorité du service d'E.C.S.

* Le service d'eau chaude par accumulation n'est possible que pour les chaudières LAURA 20 A et LAURA 20 AF.

DE

Hauptmerkmale

LAURA 20: Heizkessel nur für Heizbetrieb. Die Verbrennung erfolgt in einer offenen Brennkammer, wobei die Luft aus dem Raum, in dem der Kessel installiert wird, entnommen wird.

LAURA 20 F: Heizkessel nur für Heizbetrieb. Die Verbrennung ist von der Umgebung des Raums, in dem der Kessel installiert ist getrennt (geschlossene Brennkammer). Die erforderliche Luft wird direkt von außen zugeführt, und die entstehenden Gase werden gleichzeitig über einen Abzug ausgeleitet.

LAURA 20 A: Heizkessel für Heizungs- und Heißwasserbetrieb mit Speicherbehälter. Die Verbrennung erfolgt in einer offenen Brennkammer, wobei die Luft aus dem Raum, in dem der Kessel installiert wird, entnommen wird.

LAURA 20 AF: Heizkessel für Heizungs- und Heißwasserbetrieb mit Speicherbehälter. Die Verbrennung ist von der Umgebung des Raums, in dem der Kessel installiert ist getrennt (geschlossene Brennkammer). Die erforderliche Luft wird direkt von außen zugeführt, und die entstehenden Gase werden gleichzeitig über einen Abzug ausgeleitet.

Heizbetrieb:

Nutzleistung regulierbar von 7.000 bis 20.000 kcal/Std.

Max. Druck: 3 bar

Max. Temperatur: 90 °C

Fülldruck: 1,5 bar

Heißwasserbetrieb*

Nutzleistung regulierbar von 7.000 bis 20.000 kcal/Std.

Max. Druck: 7 bar

Max. Temperatur: 60 °C

Vorrang für Heißwasserbetrieb

* Der Heißwasserbetrieb mit Speicherbehälter ist nur möglich bei den Heizkesseln LAURA 20 A und LAURA 20 AF

IT

Caratteristiche principali

LAURA 20: caldaia con servizio unico di Riscaldamento. La combustione avviene in una camera aperta, prendendo l'aria necessaria dal locale dove si trova la caldaia.

LAURA 20 F: caldaia con servizio unico di Riscaldamento. La combustione è estranea all'ambiente del locale in cui si effettua (camera stagna). L'aria necessaria è introdotta direttamente dall'esterno contemporaneamente all'espulsione dei gas prodotti tramite un estrattore.

LAURA 20 A: caldaia con servizio di Riscaldamento e Acqua Calda ad Uso Sanitario ad accumulazione. La combustione avviene in una camera aperta, prendendo l'aria necessaria dal locale in cui si trova la caldaia.

LAURA 20AF: caldaia con servizio di Riscaldamento e Acqua Calda ad Uso Sanitario ad accumulazione. La combustione è estranea all'ambiente del locale in cui si effettua (camera stagna). L'aria necessaria è introdotta direttamente dall'esterno contemporaneamente all'espulsione dei gas prodotti attraverso un estrattore.

Servizio di Riscaldamento

Potenza utile: regolabile da 7000 a 20000 kcal/h.

Pressione massima: 3 bar

Temperatura massima: 90° C

Pressione di riempimento: 1,5 bar

Servizio di Acqua Calda ad Uso Sanitario (*)

Potenza utile: regolabile da 7000 a 20000 kcal/h.

Pressione massima: 7 bar

Temperatura massima: 60° C

Priorità con per il servizio di Acqua Calda ad Uso Sanitario

* Il servizio di acqua calda ad accumulazione è possibile solo nelle caldaie LAURA 20 A e LAURA 20 AF.

PT

Principais características

LAURA 20: Caldeira com serviço único de Aquecimento. A combustão produz-se numa câmara aberta que recebe o ar necessário do próprio local onde se encontra a caldeira.

LAURA 20 F: Caldeira com serviço único de Aquecimento. A combustão é alheia ao ambiente do local onde é realizada (câmara estanque). O ar necessário é introduzido directamente do exterior e os gases produzidos são evacuados simultaneamente através de um exaustor.

LAURA 20 A: Caldeira com serviço de Aquecimento e Água Quente Sanitária por acumulação. A combustão produz-se numa câmara aberta que recebe o ar necessário do próprio local onde se encontra a caldeira.

LAURA 20 AF: Caldeira com serviço de Aquecimento e Água Quente Sanitária por acumulação. A combustão é alheia ao ambiente do local onde é realizada (câmara estanque). O ar necessário é introduzido directamente do exterior e os gases produzidos são evacuados simultaneamente através de um exaustor.

Serviço de Aquecimento

Potência útil: regulável de 7000 a 20000 kcal/h.

Pressão máxima: 3 bar

Temperatura máxima: 90 °C

Pressão de enchimento: 1,5 bar

Serviço de A.Q.S. (*)

Potência útil: regulável de 7000 a 20000 kcal/h.

Pressão máxima: 7 bar

Temperatura máxima: 60 °C

Prioridade de serviço de A.Q.S.

* O serviço de água quente por acumulação só é possível nas caldeiras LAURA 20 A e LAURA 20 AF

Cuadros de Control / Control Panels / Tableaux de contrôle Schalttafeln / Quadro comandi / Quadros de controle

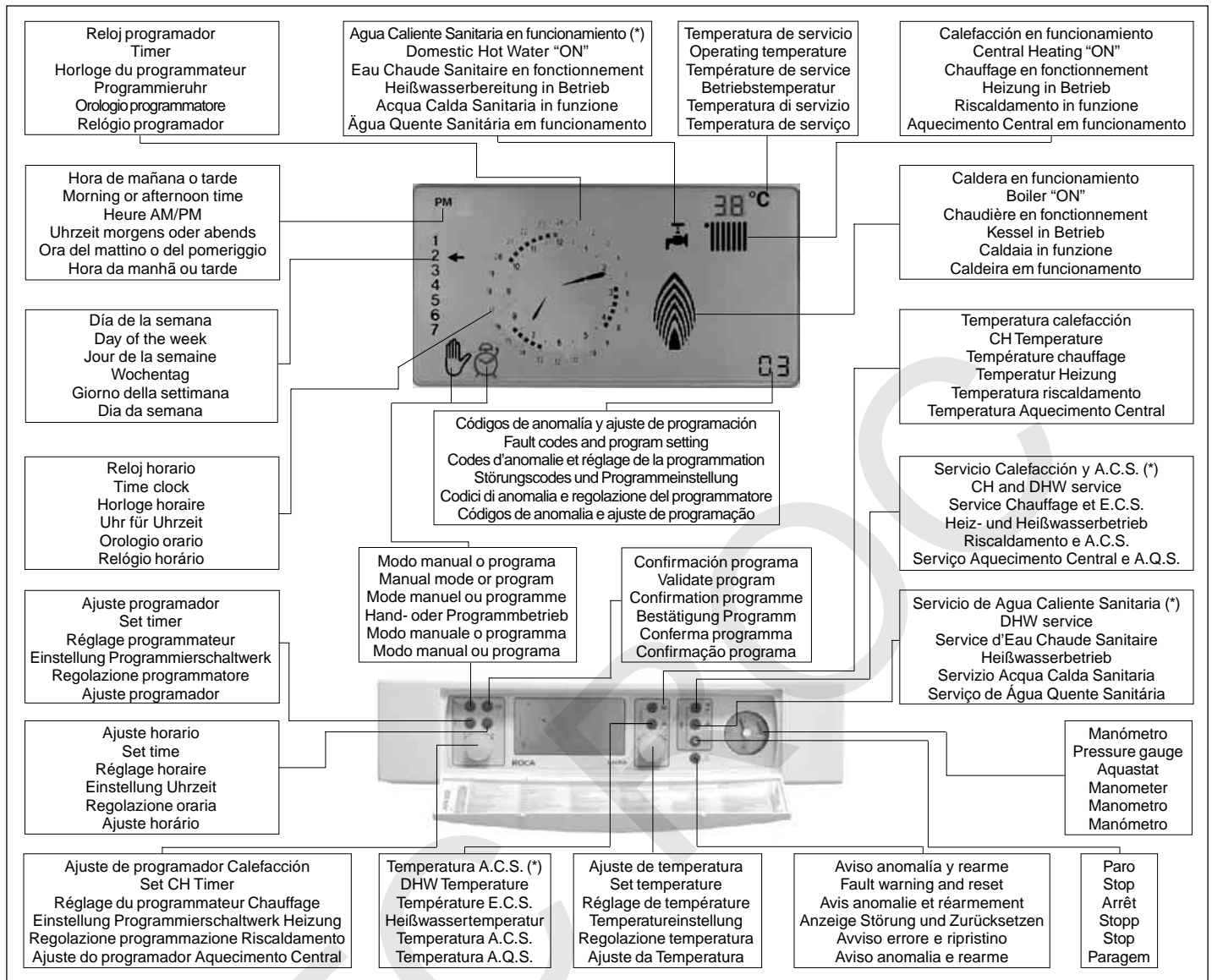

Conexiones hidráulicas / Water connections / Raccords hydrauliques Wasseranschlüsse / Collegamenti idraulici / Ligações Hidráulicas

- 1 - Ida Calefacción / CH Flow / Conduite aller Chauffage / Vorlauf Heizung / Mandata Riscaldamento / Ida Aquecimento Central
- 2 - Retorno Calefacción - retorno depósito A.C.S. / CH return - DHW Accumulator return / Conduite retour Chauffage - Retour réservoir E.C.S. / Rücklauf Heizung - Rücklauf Heißwasser Speicher / Ritorno Riscaldamento - Ritorno Serbatoio A.C.S. / Retorno Aquecimento Central - Retorno depósito A.Q.S.
- 3 - Alimentación de gas / Gas supply / Alimentation en gaz / Gaszuführung / Alimentazione gas / Alimentação de gás
- 4 - Toma de presión / Inlet pressure test point / Prise de pression / Druckanschluss / Presa di pressione / Tomada de pressão
- 5 - Válvula de seguridad / Safety valve / Soupape de sécurité / Sicherheistventil / Valvola di sicurezza / Válvula de segurança
- 6 - Ida depósito A.C.S. / DHW Accumulator flow / Départ réservoir E.C.S. / Vorlauf Heißwasser Speicher / Mandata Serbatoio A.C.S. / Ida depósito A.Q.S.

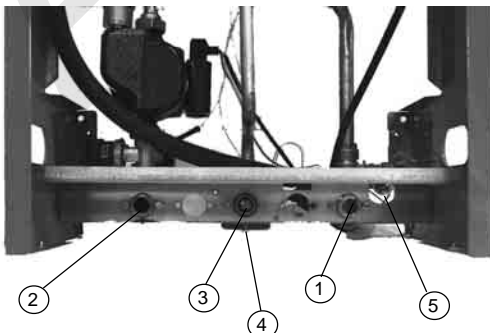

LAURA 20 / LAURA 20 F

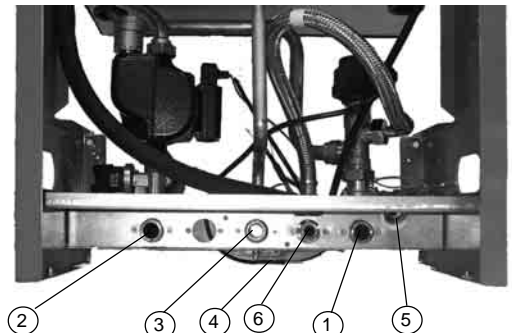

LAURA 20 A / LAURA 20 AF

(*) El servicio de Agua Caliente Sanitaria por Acumulación solo está disponible de serie en las calderas:
(*) The stored domestic hot water service is only possible with boilers:
(*) Le service d'eau chaude par accumulation n'est possible que pour les chaudières:

(*) Der Heißwasserbetrieb mit Speicherbehälter ist nur möglich bei den Heizkesseln:
(*) Il servizio di acqua calda ad accumulazione è possibile solo nelle caldaie:
(*) O serviço de água quente por acumulação só é possível nas caldeiras:

Puesta en marcha / Start-up / Mise en marche / Inbetriebnahme / Avviamento / Arranque

1



Conectar / Plug in / Brancher → 230 V - 50 Hz
 Anschließen / Inserire / Ligar

2 Debe estar encendido / It should be lit
 Doit être allumé / Debe estar encendido
 Debe estar encendido / Debe estar encendido



**!1,5 bar!
OK**

Si < 1 bar llenar hasta 1,5 bar y cerrar bien
 If < 1 bar, refill up to 1,5 bar and shut off fully.
 Si < 1 bar remplir jusqu'à 1,5 bar et bien fermer
 Bei < 1 bar, bis 1,5 bar füllen und fest schließen
 Se < 1 bar, riempire fino a 1,5 bar e chiudere bene
 Se < 1 bar, encher até 1,5 bar e fechar bem.

- Para aumentar la presión del circuito, girar el volante de la llave de llenado prevista en la instalación.
- To increase the pressure in the Central Heating circuit, turn the fill point valve handle provided in the installation.
- Pour augmenter la pression du circuit, tourner la manette du robinet volant de la clé de de remplissage prévue à cet effet dans l'installation.
- Zur Erhöhung des Drucks im Kreislauf ist das Handrad des in der Anlage vorgesehenen Füllventils zu drehen.
- Per aumentare la pressione del circuito, girare il volantino della chiavedel rubinetto di riempimento prevista previsto nell'installazione.
- Para aumentar a pressão do circuito, rode o volante da válvula de enchimento prevista na instalação.



3



Girar / Turn / Tourner / Bewegung / Girare / Girar

- Colocar la velocidad mínima posible para reducir al máximo el ruido de la instalación y purgarla de aire si es necesario.
- Set the minimum speed allowable to minimize possible system noise and bleed the air, if necessary.
- Régler à la plus petite vitesse possible pour réduire au minimum le bruit de l'installation et la purger d'air si besoin est.
- Niedrigste mögliche Geschwindigkeit einstellen, um den von der Anlage verursachten Lärm so weit wie möglich zu reduzieren. Wenn nötig, Anlage entlüften.
- Regolare alla minima velocità possibile per ridurre al massimo il rumore dell'impianto, e spurgare il circuito se necessario.
- Colocar a menor velocidade possível para reduzir ao máximo o ruído da instalação e purgar o ar, se for necessário.

4



Ajuste de la hora y del día / Setting the Time and Day / Réglage de l'heure et du jour Einstellung von Uhrzeit und Tag / Regolazione ora e giorno / Ajuste da hora e do dia

1 Visualizar las agujas del reloj.
 Display the clock hands.
 Afficher les aiguilles de l'horloge.
 Zeiger der Uhr anzeigen.
 Visualizzare le lancette dell'orologio.
 Visualizar as agulhas do relógio.



2 Ajustar la hora deseada.
 Set the desired time.
 Régler l'heure voulue.
 Gewünschte Uhrzeit einstellen.
 Regolare l'ora desiderata.
 Ajustar a hora desejada.



3 Grabar la hora deseada.
 Store the desired time.
 Enregistrer l'heure voulue.
 Gewünschte Uhrzeit abspeichern.
 Memorizzare l'ora desiderata.
 Grava a hora desejada.



4 Se visualizan los días de la semana.
 The days of the week are displayed.
 Les jours de la semaine s'affichent.
 Wochentage werden angezeigt.
 Vengono visualizzati i giorni della settimana.
 Visualizam-se os dias da semana.



5 Ajustar el día deseado. (1 = lunes, 2 = martes, ...)
 Set the desired day. (1 = Monday, 2 = Tuesday, ...)
 Régler le jour voulu (1 = lundi, 2 = mardi, ...)
 Gewünschten Tag einstellen (1 = Montag, 2 = Dienstag, ...)
 Regolare il giorno desiderato (1 = lunedì, 2 = martedì, ...)
 Ajustar o dia desejado (1 = segunda-feria, 2 = terça-feria)

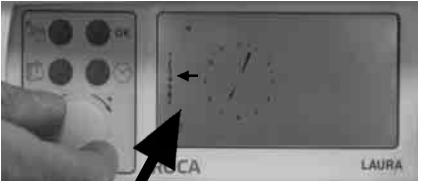

6 Grabar la hora y el día deseado.
 Store the desired time and day.
 Enregistrer l'heure et le jour voulu.
 Gewünschte Uhrzeit und gewünschten Tag abspeichern.
 Memorizzare l'ora e il giorno desiderato.
 Gravar a hora e o dia desejado



Programación de la Calefacción / Central Heating Programming / Programmation du Chauffage Programmierung der Heizung / Programmazione del Riscaldamento / Programação do Aquecimento Central

1 Visualizar "modo manual" en el display.
 Display "Manual Mode".
 Afficher "Mode manuel" sur l'écran.
 Auf dem Display "Handbetrieb" anzeigen.
 Visualizzare "Mode manuale" sul display.
 Visualizar "Modo manual" no display.

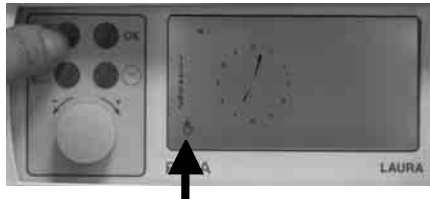

2 Visualizar el reloj programador.
 Display timer
 Afficher l'horloge du programmeur.
 Programmieruhr anzeigen.
 Visualizzare orologio programmatore.
 Visualizar o relógio programador.

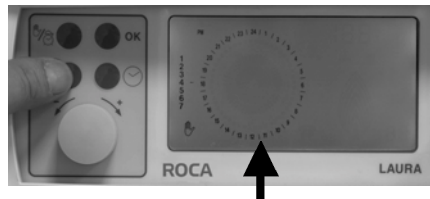

3 Seleccionar el día 1 = Lunes.
 Select day 1 = Monday.
 Sélectionner le jour 1 = Lundi.
 Tag 1 = Montag wählen.
 Selezionare il giorno 1 = Lunedì.
 Seleccionar o dia 1 = Segunda-feira.

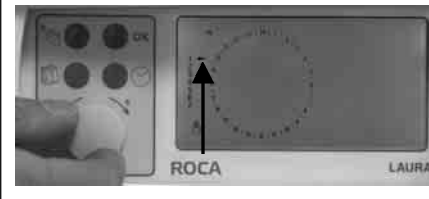

4 Confirmar el día 1 seleccionado.
 Validate day 1 selected.
 Confirmer le jour 1 sélectionné.
 Gewählten Tag 1 bestätigen.
 Confermare il giorno 1 selezionato.
 Confirmar o dia 1 seleccionado.

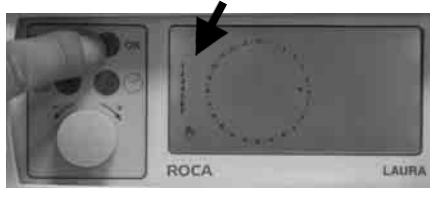

5 Seleccionar el inicio del 1º tramo de funcionamiento.
 Select start of 1st operating stage.
 Sélectionner le début de la 1ère tranche de fonctionnement.
 Anfang des ersten Betriebsabschnitts wählen.
 Selezionare l'inizio del primo periodo di funzionamento.
 Seleccionar o início do 1º período de funcionamento.



6 Confirmar el inicio del 1º tramo de funcionamiento.
 Validate start of 1st operating stage.
 Confirmer le début de la 1ère tranche de fonctionnement.
 Anfang des ersten Betriebsabschnitts bestätigen.
 Confermare l'inizio del primo periodo di funzionamento.
 Confirmar o início do 1º período de funcionamento.



7 Indicar el final del 1º tramo de funcionamiento.
 Indicate end of 1st operating stage.
 Indiquer la fin de la 1ère tranche de fonctionnement.
 Ende des ersten Betriebsabschnitts angeben.
 Indicare la fine del primo periodo di funzionamento.
 Indicar o final do 1º período de funcionamento.



8 Grabar el 1º tramo de funcionamiento.
 Store 1st operating stage.
 Enregistrer la 1ère tranche de fonctionnement.
 Erste Betriebsabschnitt abspeichern.
 Memorizzare il primo periodo di funzionamento.
 Gravar o 1º período de funcionamento.



9 Repetir los pasos del 5 al 8 para otros tramos del día 1.
 Repeat steps 5 to 8 for other stages of day 1.
 Répéter les opérations du point 5 au point 8 pour d'autres tranches du jour 1.
 Schritte 5 bis 8 für die anderen Abschnitte am Tag 1 wiederholen.
 Ripetere le operazioni dei punti da 5 a 8 per altri periodi del giorno 1.
 Repetir os passos 5 a 8 para outros períodos do dia 1.



10 Salir de la programación del día 1 = Lunes.
 Repetir los pasos del 3 al 9 para el resto de días.
 Exit the programme for day 1 = Monday
 Repeat steps 3 to 9 for other days.
 Sortir de la programmation du jour 1 = Lundi.
 Répéter les opérations du point 3 au point 9 pour les autres jours.
 Programmierung für Tag 1 = Montag verlassen.
 Schritte 3 bis 9 für die übrigen Tage wiederholen.
 Uscire dalla programmazione del giorno 1 = Lunedì.
 Ripetere le operazioni dei punti da 3 a 9 per i restanti giorni.
 Sair da programação do dia 1 = segunda-feira.
 Repetir os passos 3 a 9 para o resto dos dias.



11 Salir de la programación.
 Exit programming session.
 Sortir de la programmation.
 Programmierung verlassen.
 Uscire dalla programmazione.
 Sair da programação.



12 Activar la programación visualizando, "Modo programa".
 Enable programming displaying "Program Mode".
 Activer la programmation en affichant "Mode programme".
 Programmierung durch Anzeige von "Programmbetrieb" aktivieren.
 Attivare la programmazione visualizzando "Modo programma".
 Activar a programação visualizando "Modo programa".



**Servicio de Calefacción y Agua Caliente Sanitaria / Central Heating and Domestic Hot Water
Service de Chauffage et d'Eau Chaude Sanitaire / Heiz- und Heißwasserbetrieb / Servizio di
Riscaldamento e Acqua Calda Sanitaria / Serviço de Aquecimento Central e Água Quente Sanitaria**

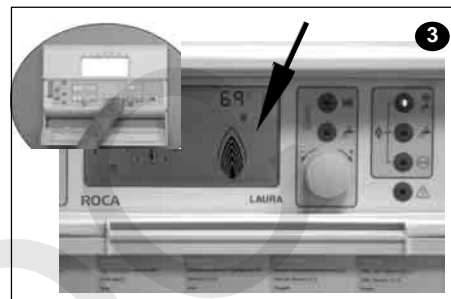
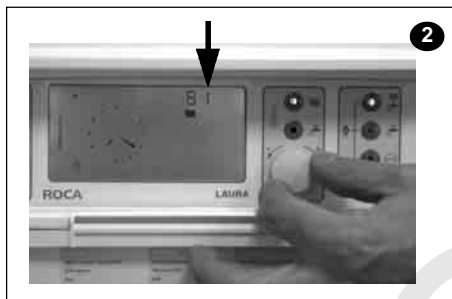
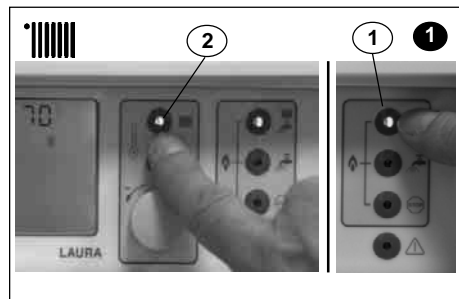
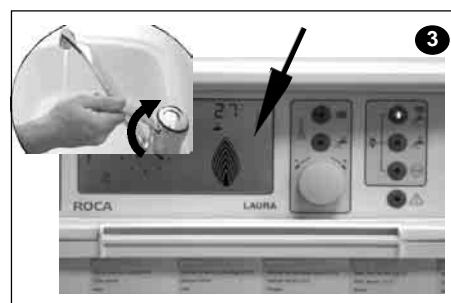
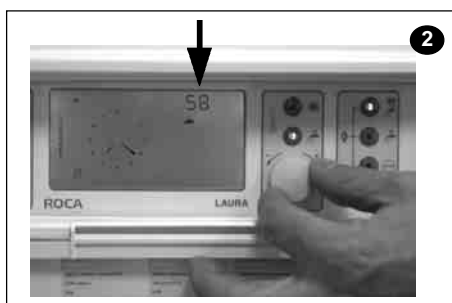
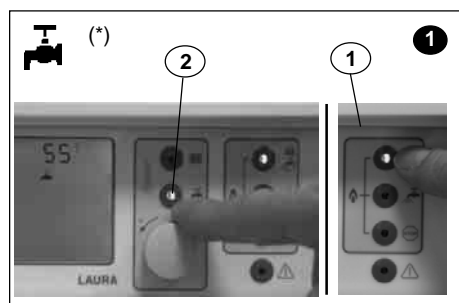

**Servicio de sólo Agua Caliente Sanitaria / Domestic Hot Water only
Service d'Eau Chaude Sanitaire uniquement / Nur Heißwasserbetrieb
Solo servizio di Acqua Calda Sanitaria / Serviço só de Água Quente Sanitária**

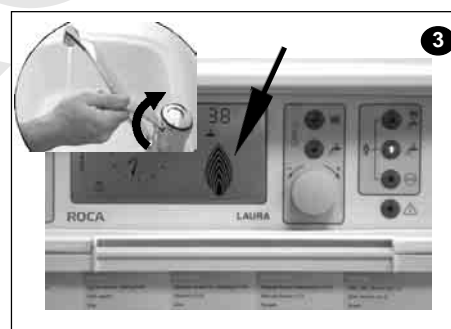
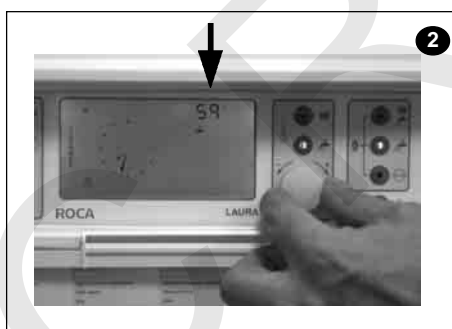
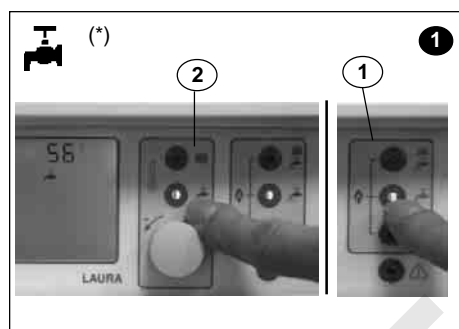

Mantenimiento / Maintenance / Maintenance /Wartung / Manutenzione / Manutenção

ES

Debe ser realizado una vez al año como mínimo y por personal técnico cualificado. Recomendamos verificar aspectos de seguridad (análisis de combustión), consumos, evacuación de gases y ventilación necesaria. En los modelos LAURA 20 y LAURA 20 A, es importante respetar la ventilación adecuada de la sala y la llegada necesaria del aire a la caldera, según la normativa vigente.

DE

Mindestens einmal jährlich und durch qualifiziertes Fachpersonal. Empfohlen wird die Überprüfung der Sicherheitsfunktionen (Verbrennungsanalyse), des Verbrauchs, des Rauchabzugs und der erforderlichen Belüftung. Bei den Modellen LAURA 20 und LAURA 20 A ist auf eine angemessene Lüftung des Raums und ausreichende Luftzufuhr zum Kessel zu achten. Dabei sind die geltenden Vorschriften einzuhalten.

GB

Must be performed at least once a year by a qualified service engineer. It is advisable that aspects regarding safety (flue gas analysis), consumption, removal of flue gases and ventilation be checked. In LAURA 20 and LAURA 20 A, it is important that proper ventilation of the boiler room and the necessary air flow required by the boiler are observed, according to current regulations.

IT

Deve essere effettuata da un tecnico qualificato almeno una volta l'anno. Consigliamo di controllare aspetti di sicurezza (analisi della combustione), consumo, uscita dei gas e ventilazione necessaria. Nei modelli LAURA 20 e LAURA 20 A, è importante rispettare la normativa vigente per quanto riguarda la ventilazione del locale e l'arrivo d'aria alla caldaia nella quantità necessaria.

FR

Elle doit être effectuée au moins une fois par an et par un personnel technique qualifié. Nous recommandons de vérifier les aspects concernant la sécurité (analyse de combustion), les consommations, l'évacuation de gaz et la ventilation nécessaire. Sur les modèles LAURA 20 et LAURA 20 A, il est important des respecter la ventilation correcte de la pièce et l'arrivée de l'air nécessaire à la chaudière, conformément aux réglementations en vigueur.

PT

Deve ser realizada, no mínimo, um vez por ano por pessoal técnico qualificado. Recomendamos verificar aspectos de segurança (análise da combustão), consumos, evacuação de gases e ventilação necessária. Nos modelos LAURA 20 e LAURA 20 A, é importante respeitar a ventilação do local e a chegada do ar necessário à caldeira, de acordo com a norma vigente.

(*) Solo en modelos / Only in models / Uniquement sur les modèles / Nur bei den Modellen / Solo nei modelli / Só nos modelos
LAURA 20 A & LAURA 20 AF

Paro / Stop / Arrêt / Stopp / Spento / Paragem



- En esta posición se activa la vigilancia antiheladas (ver apartado "Seguridades"). Para reanudar el servicio, pulse de nuevo o .
- The anti-freeze protection is enabled in this position (see "Safeties" section). To restore the service, press or again.
- Dans cette position, la surveillance antigel est activée (voir paragraphe "Sécurités"). Pour remettre les service en marche, appuyer de nouveau sur ou .

- In dieser Position wird die Frostschutzüberwachung aktiviert (siehe Abschnitt über „Sicherheitsfunktionen“). Um den Betrieb wieder aufzunehmen, erneut oder drücken.
- In questa posizione si attiva il dispositivo di protezione antigelate (Vedere punto "Dispositivi di sicurezza"). Per riprendere il servizio, premere un'altra volta o .
- Nesta posição, activa-se a vigilância anticongelção (ver capítulo "Seguranças"). Para retomar o serviço, pressione novamente ou .

Seguridades / Safeties / Sécurités /Sicherheitsfunktionen / Dispositivi di sicurezza / Seguranças

ES

Pulsando el paro , se dispondrán de las siguientes seguridades:

Antibloqueo: Cada día a las 12 horas se activa el circulador durante 30 segundos.

Antiinercias: Después de cada servicio el circulador seguirá funcionando un corto espacio de tiempo.

Antiheladas: Si la temperatura del circuito de calefacción baja a 7 °C, se activará el circulador hasta que la temperatura alcance los 9 °C.

Super antiheladas: Si la temperatura del circuito de calefacción baja a 5 °C, además del circulador, el programa activará el sistema de encendido a la mínima potencia. La caldera se apagará o al cabo de 30 minutos o cuando alcance los 35 °C, lo primero que ocurra.

Importante: Si la caldera no está alimentada eléctricamente, estas seguridades no estarán activadas. En este caso, para evitar el riesgo de heladas en la caldera, recomendamos que se vacíe.

GB

Pressing the button, the following safeties will be available:

Anti-lockout: The pump is activated for 30 seconds every day at 12:00 hours

Anti-inertia: Following every service the pump will run for a short time.

Anti-freeze protection: If the temperature of the Heating Circuit drops to 7 °C, the pump will be turned ON until it rises to 9 °C.

Super anti-freeze protection: If the temperature of the Heating Circuit drops to 5 °C, the pump will be turned ON and the boiler will operate at minimum output. The boiler will be switched off after 30 minutes or when the temperature rises to 35 °C, whichever happens first.

Important: Unless the boiler receives electrical supply, these safeties will not be activated. In this case, the boiler should be emptied to avoid the risk of freezing.

FR

En appuyant sur , on disposera des dispositifs de sécurité suivants:

Antiblocage: Le circulateur se met en marche, chaque jour, à 12h et durant 30 secondes.

Anti-inerties: Après chaque service, le circulateur continuera à fonctionner pendant quelques instants.

Antigel: Si la température du circuit de chauffage descend à 7 °C, le circulateur s'activera jusqu'à ce que la température atteigne 9 °C.

Super antigel: Si la température du circuit de chauffage descend à 5 °C, le programme activera non seulement le circulateur mais aussi le système d'allumage à la puissance minimale. La chaudière s'arrêtera ou au bout de 30 minutes ou bien encore lorsqu'elle atteindra 35°C; ce qui se produira en premier.

Important: Si la chaudière n'est pas alimentée électriquement, ces protections ne seront pas activées. Dans ce cas, pour éviter le risque de prise en glace dans la chaudière, il est recommandé de la vider.

DE

Durch Drücken der Taste folgende Sicherheitsvorrichtungen aktiv:

Antiblockiervorrichtung: Täglich um 12 Uhr schaltet sich die Umwälzpumpe 30 Sekunden lang ein.

Antiträgheitsvorrichtung: Nach jedem Betrieb läuft die Umwälzpumpe noch eine kurze Zeitspanne nach.

Frostschutz: Wenn die Temperatur des Heizkreises auf 7 °C absinkt, schaltet sich die Umwälzpumpe ein, bis die Temperatur wieder auf 9 °C gestiegen ist.

Superfrostschutz: Wenn die Temperatur des Heizkreises auf 5 °C absinkt, aktiviert das Programm neben der Umwälzpumpe auch das Zündsystem auf niedrigster Leistung. Der Kessel schaltet sich entweder nach 30 Minuten Laufzeit oder nach Erreichen von 35 °C ab, je nachdem, welcher Wert zuerst erreicht wird.

Wichtig: Wird der Kessel nicht mit Strom versorgt, so sind diese Sicherheitsfunktionen nicht aktiviert. In diesem Fall ist es zur Vermeidung von Frostschäden ratsam, das Wasser aus der Anlage abzulassen.

IT

Premendo lo stop , si avranno a disposizione le seguenti sicurezze:

Antiblocco: Ogni giorno, alle ore 12, la pompa di circolazione si attiva per 30 secondi.

Antinerzie: Dopo ogni servizio, la pompa di circolazione continuerà a funzionare per un breve lasso di tempo.

Antigelo: se la temperatura del circuito di riscaldamento scende al disotto dei 7 °C, si attiverà la pompa di circolazione finché la temperatura raggiunga i 9 °C.

Super Antigelo: se la temperatura del circuito di riscaldamento scende al disotto dei 5 °C, oltre alla pompa di circolazione il programma attiverà il sistema d'accensione alla minima potenza. La caldaia si spegnerà solo dopo 30 minuti o quando si raggiungano i 35 °C, la prima condizione che si verifichi.

Importante! Se l'alimentazione elettrica della caldaia è staccata, questi dispositivi di sicurezza saranno inattivi. In questo caso, per evitare il rischio di gelate nella caldaia, consigliamo di vuotarla.

PT

Pressionando a paragem , disporá das seguintes seguranças:

Anti-bloqueio: Todos os dias às 12 horas activa-se o circulador durante 30 segundos.

Anti-inércias: Após cada serviço o circulador continua a funcionar durante um curto espaço de tempo.

Anti-congelamento: Se a temperatura do circuito de aquecimento central descer até aos 7 °C, o circulador entra em funcionamento até que a temperatura atinja os 9 °C.

Super anti-congelamento: Se a temperatura do circuito de aquecimento central descer até aos 5 °C, além do circulador, o programa activará o sistema de acendimento na potência mínima. A caldeira apagar-se-á ao fim de 30 minutos ou quando atingir os 35 °C, conforme o que ocorrer primeiro.







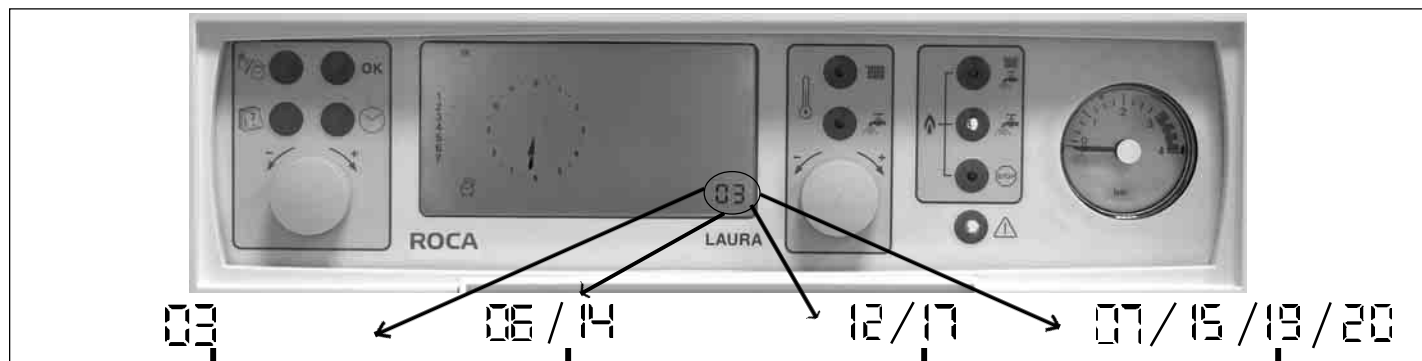

Importante: Se a caldeira não estiver electricamente alimentada, estas medidas de segurança não estarão activadas. Neste caso, para evitar o risco de congelação na caldeira, recomendamos o seu esvaziamento.

Advertencias / Warnings / Avertissements / Warnhinweise / Avvertenze / Advertências

- Si el cable de alimentación está dañado, debe ser sustituido por el fabricante, por su servicio post-venta o personal similar cualificado con el fin de evitar un peligro. Para la conexión eléctrica de la caldera se debe prever en la instalación fija (cuadro de control eléctrico), un interruptor magnetotérmico de corte omnipolar con separación de contactos de al menos 3 mm.
- If the power supply cable is damaged, it should be replaced by the manufacturer, your After-Sales Service or similar qualified staff so as to prevent accidents. An omni-polar circuit breaker with contact gap of at least 3mm. must be included in the fixed installation (electronic control panel) for the electrical connection to the boiler.
- Si le câble d'alimentation est endommagé, il faut le faire remplacer par le fabricant, ou son service après-vente, ou du personnel qualifié similaire, pour éviter tout danger. Pour le branchement électrique de la chaudière, il faut prévoir, sur l'installation fixe (panneau de contrôle électronique), un interrupteur magnétothermique, assurant une coupure omnipolaire avec une séparation des contacts de 3 mm minimum.
- Wenn das Netzkabel beschädigt ist, muss es durch den Hersteller oder seinen Kundendienst bzw. ähnliches Fachpersonal ausgetauscht werden, um Gefahren zu vermeiden. Für den elektrischen Anschluss des Kessels ist bauseitig (elektronischer Sicherungskasten) ein Thermomagnetschalter zur omnipolaren Stromunterbrechung mit einem Kontaktabstand von mindestens 3 mm vorzusehen.
- Se il cavo di alimentazione è danneggiato, deve essere sostituito del fabbricante, dal servizio di assistenza tecnica o da altro personale qualificato, per evitare eventuali pericoli. Per il collegamento a rete della caldaia è necessario che l'impianto elettrico (quadro comandi elettronico) sia dotato di un interruttore onnipolare magneto-termico con distanza tra i contatti di almeno 3 mm.
- Se o cabo de alimentação estiver danificado, deve ser substituído pelo fabricante ou pelo serviço de pós-venda ou pessoal similar qualificado, a fim de evitar riscos. Para a ligação eléctrica da caldeira, a instalação fixa (quadro electrónico de controlo) deve dispor de um interruptor magnetotérmico de corte omnipolar com separação de contactos de no mínimo 3 mm.

**Algunas posibles anomalías / Troubleshooting / Quelques anomalies possibles
Eineige mögliche Störungen / Alcune possibili anomalie / Algumas anomalias possíveis**

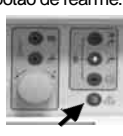
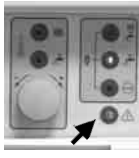
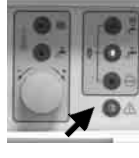

<p>– Falta presión en el circuito de Calefacción. – Not enough pressure in CH circuit. – Manque de pression dans le circuit de Chauffage. – Im Heizungskreislauf fehlt Druck. – Manca pressione nel circuito di Riscaldamento. – Falta pressão no circuito de Aquecimento Central</p> 	<p>– Sobretemperatura abierta, posiblemente por aire dentro de la instalación o por el circulador agarrotado. – Overheat stat valve is open, perhaps because of air in system or seized pump. – Surchauffe ouverte, il y a sans doute de l'air dans l'installation ou le circulateur est grippé. – Übrerhitzungsschutz offen, möglicherweise weil sich Luft in der Anlage befindet oder weil die Umwälzpumpe blockiert ist. – Spia di sovratemperatura accesa, probabilmente per la presenza d'aria nel circuito oppure per blocco della pompa di circolazione. – Sobretemperatura aberta, possivelmente por ar dentro da instalação ou circulador gripado.</p>	<p>– No llega el gas a la caldera o a los quemadores. – Gas does not reach boiler or burners. – Le gaz n'arrive pas à la chaudière ou aux brûleurs. – Es gelangt kein Gas in den Kessel oder zu den Brennern. – Non arriva gas alla caldaia o ai bruciatori. – O gás não chega à caldeira ou aos queimadores.</p> 	<p>– Defecto de tiro en el conducto de evacuación. – Faulty chimney "pull" in flue stack. – Défaut de tirage dans le conduit d'évacuation. – Mangelhafter Zug im Abzugsschacht. – Difetto di tiraggio nel condotto di evacuazione. – Defeito de tiragem na conduta de evacuação.</p> 
<p>– Llenar el circuito y luego cerrar bien el grifo de llenado. – Refill circuit and then shut fill point valve fully. – Remplir le circuit et ensuite bien fermer le robinet de remplissage. – Kreislauf füllen und dann den Füllhahn fest schließen. – Riempire il circuito e poi richiudere accuratamente il rubinetto di riempimento. – Encher o circuito e, depois, fechar bem a torneira de enchimento.</p> 	<p>– Purgar de aire la instalación actuando en los purgadores, o desbloquear el circulador. – Bleed air in system through air vents or release pump. – Purger l'air de l'installation avec les purgeurs ou débloquer le circulateur. – Die Anlage über die Ablassventile entlüften oder die Blockierung der Umwälzpumpe beseitigen. – Spurgare l'aria dal circuito agendo sugli spurghi, oppure sbloccare la pompa di circolazione. – Purgar o ar da instalação através dos purgadores ou desbloquear o circulador.</p>  	<p>– Verificar la apertura de todas las llaves de entrada de gas a la caldera. – Check that all boiler gas inlet cocks are open. – Vérifier l'ouverture de tous les robinets de distributeur de gaz à la chaudière. – Überprüfen, dass alle Gaseinlasshähne zum Kessel geöffnet sind. – Controllare che tutti i rubinetti del gas che vanno alla caldaia siano aperti. – Verificar a abertura de todas as válvulas de entrada de gás à caldeira.</p> 	<p>– Verificar la correcta evacuación del conducto o la excesiva longitud del mismo. Si es necesario sustituirlo. – Check the correct removal of flue gases or excessive length of flue duct. Replace if necessary. – Vérifier l'évacuation correcte du conduit et s'il n'est pas trop long. Le changer, si besoin est. – Korrekten Abzug aus dem Schacht überprüfen bzw. ob der Schacht zu lang ist. Wenn nötig, austauschen. – Controllare che il condotto permetta una buona evacuazione dei gas, o che non sia troppo lungo. Se necessario, sostituirlo. – Verificar a correcta evacuação da conduta ou o excessivo comprimento da mesma. Substituir a conduta, se necessário.</p>
<p>– Solicitar directamente cualquier servicio. Ver pág. 6. – Call for any service mode. See page 6. – Demander directement tout service. Voir page 6. – Direkt irgendeinen Betrieb anfordern. Siehe Seite 6. – Richiedere direttamente qualsiasi servizio (Vedere pagina 6). – Solicitar directamente qualquer serviço. Ver pág. 6.</p> 	<p>– Pulsar el rearme instalado dentro de la caldera y pulsar el pulsador de rearme. – Press reset button inside the boiler and press lockout reset button. – Appuyer sur le réarmement installé dans la chaudière et appuyer sur le poussoir de réarmement. – Im Kessel installierte Rücksetzvorrichtung drücken und Druckschalter zum Zurücksetzen drücken. – Premere il ripristino situato nell'interno della caldaia e premere il pulsante di reset. – Pressionar o rearme instalado dentro da caldeira e pressionar o botão de rearme.</p>  	<p>– Pulsar el pulsador de rearme y solicitar servicio. – Press lockout reset button and call for service. – Appuyer sur le poussoir de réarmement et demander le service. – Druckschalter zum Zurücksetzen drücken und Betrieb anfordern. – Premere il pulsante di reset e richiedere un servizio. – Pressionar o botão de rearme e solicitar serviço.</p> 	<p>– Pulsar el pulsador de rearme y solicitar servicio. – Press lockout reset button and call for service. – Appuyer sur le poussoir de réarmement et demander le service. – Druckschalter zum Zurücksetzen drücken und Betrieb anfordern. – Premere il pulsante di reset e richiedere un servizio. – Pressionar o botão de rearme e solicitar serviço.</p> 

- Si se vuelve a bloquear la caldera, tome nota del código de anomalía y avise a su instalador o al servicio post-venta.
- If the boiler locks out again, please take down the fault code number and call your Installer or nearest After-Sales Service office.
- Si la chaudière se bloque de nouveau, notez le code d'anomalie et prévenez l'installateur ou le service après-vente.
- Kommt es erneut zur Blockierung des Kessels, notieren Sie sich den Störungscode und benachrichtigen Sie Ihren Installateur oder den Kundendienst.
- Se la caldaia si blocca di nuovo, annotare il codice dell'anomalia e avvisare l'installatore o il servizio di assistenza tecnica.
- Se a caldeira ficar bloqueada novamente, anote o código da anomalia e consulte o seu instalador ou o serviço de pós-venda.

Recomendaciones / Recommendations / Recommendations Empfehlungen / Consigli / Recomendações

ES

Existe un film transparente que protege la serigrafía del cuadro de control. Recomendamos retirarlo.

Es necesario respetar las advertencias de estas Instrucciones.

Es conveniente disponer de los servicios de un profesional cualificado para realizar:

- La puesta en marcha de la caldera
- Los ajustes y reglajes necesarios
- La verificación de que se cumple la normativa vigente.

Si la caldera no está alimentada eléctricamente, la vigilancia permanente no estará activada. En este caso, para evitar el riesgo de heladas en la caldera, será necesario aislarla y vaciarla.

DE

Der Aufdruck der Kontrolltafel ist durch eine Folie geschützt. Wir empfehlen, diese zu entfernen.

Die Hinweise in dieser Anweisung müssen beachtet werden.

Für folgende Tätigkeiten sollten die Dienste eines Fachmanns in Anspruch genommen werden:

- Die Inbetriebnahme des Heizkessels
- Die erforderlichen Justierungen und Einstellungen
- Die Überprüfung, ob alle geltenden Vorschriften eingehalten werden.

Wenn am Kessel keine elektrische Spannung anliegt, ist die permanente Überwachung deaktiviert. Um in diesem Fall ein Gefrieren des Kessels zu vermeiden, ist es notwendig, den Kessel von den Leitungen zu trennen und ihn zu entleeren.

ES

Evacuación de los gases

Las calderas tipo B11BS están equipadas con un dispositivo de control de evacuación de los productos de la combustión. En el caso de que la caldera observe una perturbación en la evacuación de los gases, interrumpirá la alimentación de gas y aparecerá el código 15 de anomalía. Proceda según lo indicado en la página 8. Si se repite la anomalía, avise a su instalador o al servicio post-venta.

DE

Rauchgasabzug

Die Heizkessel vom Typ B11BS sind mit einer Vorrichtung zur Kontrolle des ordnungsgemäßen Abzugs der Rauchgase ausgestattet. Wenn durch diese eine Störung des Rauchgasabzugs festgestellt wird, wird die Gasversorgung unterbrochen und es erscheint der entsprechende Störungscode 15. Gehen Sie wie auf Seite 8 beschrieben vor. Kommt es erneut zur Störung, benachrichtigen Sie Ihren Installateur oder den Kundendienst.

GB

The peel-off film which protects the control fascia should be removed.

It is important to observe all the notes and precautions contained in these Instructions.

It is advisable to call a qualified service engineer for the following operations:

- Boiler start-up
- The necessary adjustments and settings-
- Verification that current regulations are complied with.

If the boiler receives no electrical supply, the Permanent Monitoring System will not be activated. In this case, the boiler will have to be isolated and emptied.

IT

La serigrafia del quadro comandi è protetta da una pellicola trasparente. Consigliamo di toglierla.

È necessario rispettare le avvertenze che figurano in queste istruzioni.

È conveniente rivolgersi a un tecnico specializzato per:

- Effettuare l'avviamento della caldaia
- Realizzare le tarature e le regolazioni necessarie
- Controllare il rispetto della normativa vigente

Se la caldaia non è alimentata elettricamente, il programma di protezione permanente non è attivo. In questo caso, per evitare il rischio di gelate nella caldaia, raccomandiamo di isolarla e svuotarla.

GB

Flue gas removal

B11BS boilers are equipped with an evacuation control device for the products of combustion. If the boiler detects an inadequate removal of flue gases, the gas supply will be shut off and the fault code 15 will be displayed. Proceed as instructed on page 8. If the fault event occurs again, call your Installer or nearest After-Sales Service office.

IT

Scarico dei gas

Le caldaie tipo B11BS sono dotate di un dispositivo di controllo dello scarico dei prodotti della combustione. Se la caldaia rileva un'anomalia nello scarico dei gas, interromperà l'alimentazione del gas e apparirà il codice d'anomalia 15. Agire come indicato a pagina 8. Se l'anomalia si ripete, avvisare l'installatore o il servizio di assistenza tecnica.

FR

Une pellicule transparente protège la sérigraphie du tableau de contrôle. Nous recommandons de la retirer.

Il faut respecter les avertissements de ces Instructions.

Il convient d'avoir recours aux services d'un professionnel qualifié pour effectuer:

- La mise en marche de la chaudière.
- Les ajustements et les réglages nécessaires.
- La vérification du respect des normes en vigueur.

Si la chaudière n'est pas alimentée électriquement, la surveillance permanente ne sera pas activée. Dans ce cas, pour éviter le risque de gel dans la chaudière, il sera nécessaire de l'isoler et de la vider.

PT

Existe uma película transparente que protege a serigrafia do quadro de controle. Recomendamos que a retire.

Respeite as advertências contidas nestas Instruções.

É conveniente dispôr dos serviços de um profissional qualificado para realizar:

- O primeiro arranque da caldeira.
- Os ajustes e regulações necessárias.
- A verificação de que as normas vigentes são cumpridas.

Se a caldeira não está alimentada electricamente, a vigilância permanente não estará activada. Neste caso, para evitar o risco de congelação na caldeira, será necessário isolá-la e esvaziá-la.

FR

Évacuation des gaz

Les chaudières du type B11BS sont munies d'un dispositif de contrôle de l'évacuation des produits de combustion. Dans le cas où la chaudière observerait une perturbation dans l'évacuation des gaz, elle interrompra l'alimentation de gaz et le code d'anomalie 15 sera affiché. Procéder comme cela est indiqué à la page 8. Si l'anomalie se répète, avertir l'installateur ou le service après-vente.

PT

Evacuação dos gases da combustão

As caldeiras do tipo B11BS estão equipadas com um dispositivo de controle da evacuação dos produtos da combustão. No caso de que a caldeira observe uma perturbação na evacuação dos ditos gases, interrompe a alimentação do combustível e indica-nos o código 15 de anomalia. Proceda da forma indicada na página 8. Se o problema persistir, consulte o seu instalador ou o serviço de pós-venta.

ES

Marcado CE

Las calderas murales de gas Roca son conformes a la Directiva Europea 89/336/CEE de Compatibilidad Electromagnética, a la Directiva Europea 90/396/CEE de Aparatos de gas, a la Directiva Europea 73/23/CEE de Baja Tensión y a la Directiva Europea 92/42/CEE de Rendimiento.

GB

CE Marked

Roca wall-mounted boilers comply with the following European Directives: 89/336/EEC on Electromagnetic Compatibility, 90/396/EEC on Gas Appliances, 73/23/EEC on Low Voltage, and 92/42/EEC on Efficiency.

FR

Marque CE

Les chaudières murales à gaz de Roca sont conformes aux directives de la CEE suivantes: Directive relative à compatibilité électromagnétique 89/336/CEE, Directive relative aux appareils à gaz 90/396/CEE, Directive relative à la basse tension 73/23/CEE, Directive relative au rendement 92/42/CEE

DE

EG-Kennzeichnung

Die Gas-Wandheizkessel von ROCA entsprechen der europäischen Richtlinie 89/336/EWG über elektromagnetische Verträglichkeit, der Europäischen Richtlinie 90/396/EWG über Gasverbrauchseinrichtungen, der europäischen Niederspannungsrichtlinie 73/23/EWG, der europäischen Richtlinie 92/42/EWG über die Wirkungsgrade von mit flüssigen oder gasförmigen Brennstoffen beschickten neuen Warmwasserheizkesseln.

IT

Marchio CE

Le caldaie a gas da parete Roca soddisfano le Direttive Europee 89/336/CEE sulla Compatibilità Elettromagnetica, 90/396/CEE sugli Apparecchi a Gas, 73/23/CEE sugli Apparecchi a Bassa Tensione e 92/42/CEE sul Rendimento.

PT

Marca CE

As caldeiras murais a gás Roca estão conformes com a Directiva Europeia 89/336/CEE de Compatibilidade Electromagnética, a Directiva Europeia 90/396/CEE de Aparelhos a Gás, a Directiva Europeia 73/23/CEE de Baixa Tensão e a Directiva Europeia 92/42/CEE de Rendimento

ROCA

Roca Calefacción, S.L.
Corporación Empresarial Roca

Avda. Diagonal, 513
08029 Barcelona
Teléfono 93 366 1200
Telefax 93 419 4561
www.roca.es



premio
NACIONAL
de diseño